

DRZWI CHŁODNICZE, MROŻNICZE I PRZEMYSŁOWE



IZOPANEL Spółka z o.o., 80 – 298 Gdańsk, ul. Budowlanych 36, NIP: 957 – 07 – 96 – 041
tel. 058 / 340 17 17, 340 17 00, 340 17 02 fax. 058 / 340 17 18
e-mail: info@izopanel.pl <http://www.izopanel.pl>

Drzwi chłodnicze zawiasowe 500 TN

Rama drzwi ze stali nierdzewnej lub aluminium anodowanego. Pokrycie: laminat poliestrowy, wypełnienie: styropian lub ekstrudowany polistyren. Grubość - 94mm. W standardzie drzwi wyposażone w zamek z "bezpiecznym wyjściem" oraz zawiasy podnoszone, wykonane z materiałów kompozytowych i stali nierdzewnej. Drzwi bezprogowe, wyposażone w specjalną uszczelkę podłogową (niezbędna jest równa posadzka przy wejściu do chłodni).

Widok frontowy i boczny

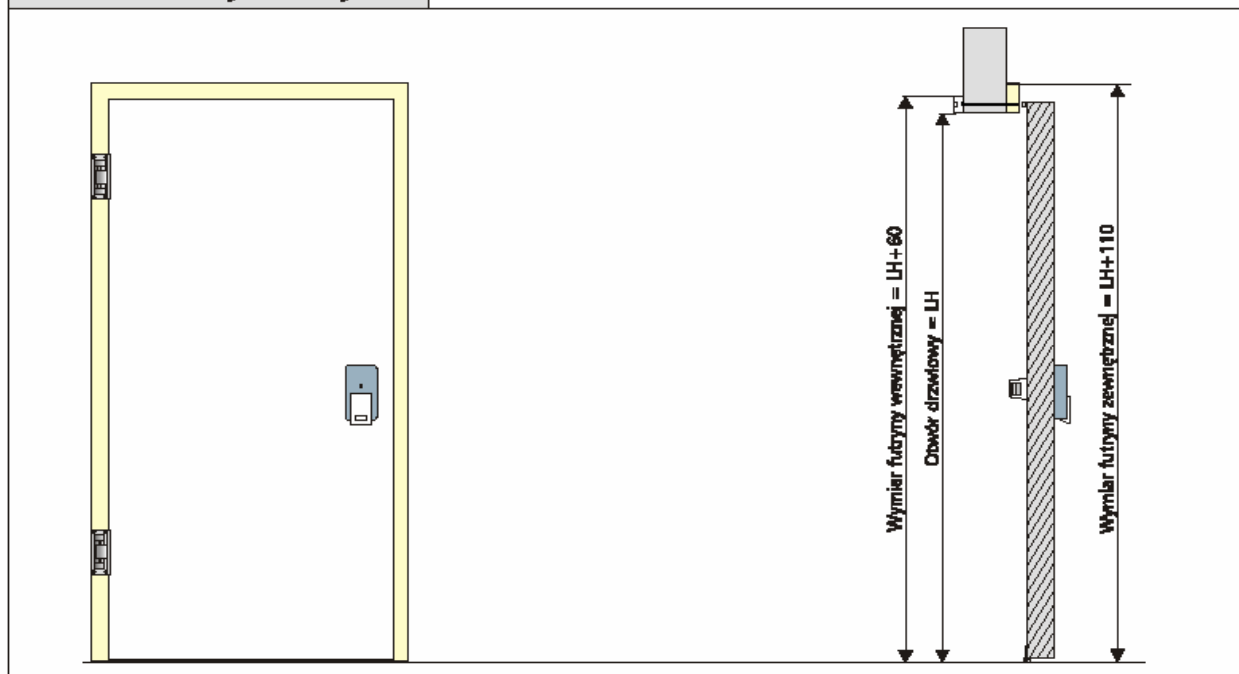

Montaż na płycie warstwowej

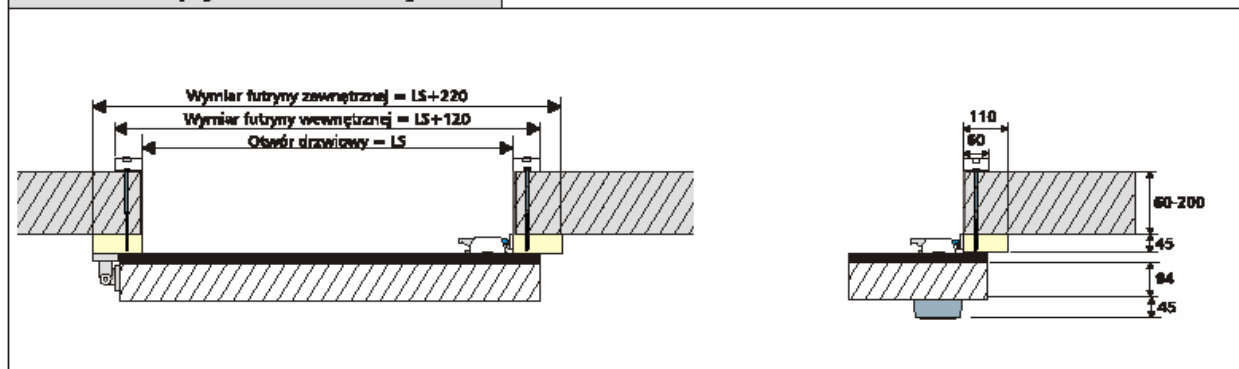

Montaż do muru

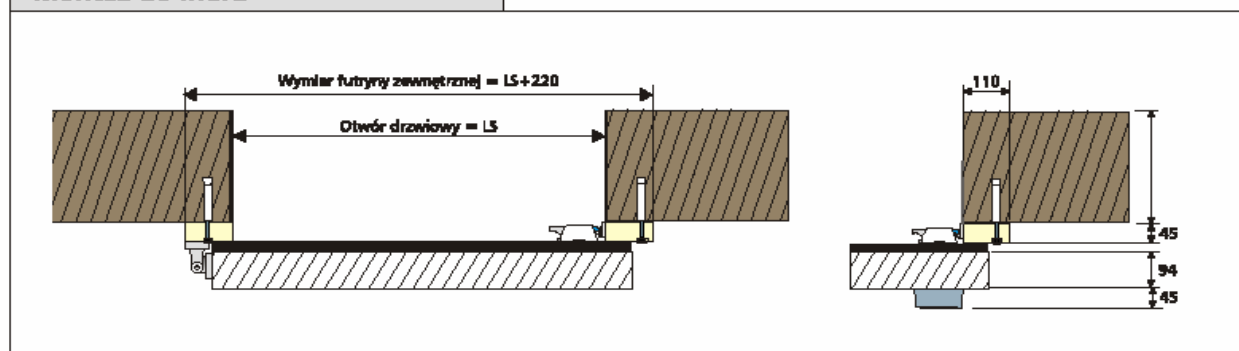

Drzwi chłodnicze przesuwne 480 TN

Rama drzwi ze stali nierdzewnej lub aluminium anodowanego. Pokrycie: laminat poliestrowy, wypełnienie: styropian lub ekstrudowany polistyren. Grubość - 94mm. Futryna zewnętrzna z grubego i profilowanego PCV. Drzwi posiadają układ jezdny dociskający drzwi do futryny i posadzki. W standardzie drzwi wyposażone są w odpychacz zewnętrzny. W opcji znajduje się zamek do drzwi przesuwnych oraz odpychacz wewnętrzny - polecany do dużych gabarytowo drzwi. Drzwi bezprogowe, wyposażone w specjalną uszczelkę podłogową (niezbędna jest równa posadzka przy wejściu do chłodni).

Widok frontowy i boczny

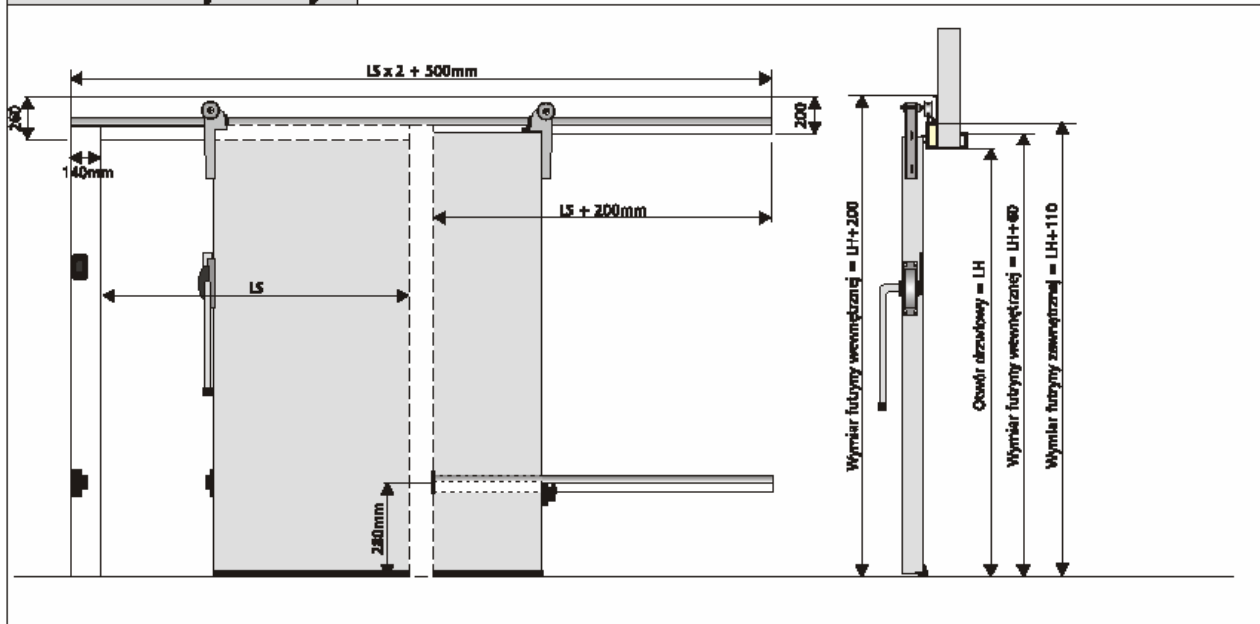

Montaż na płycie warstwowej

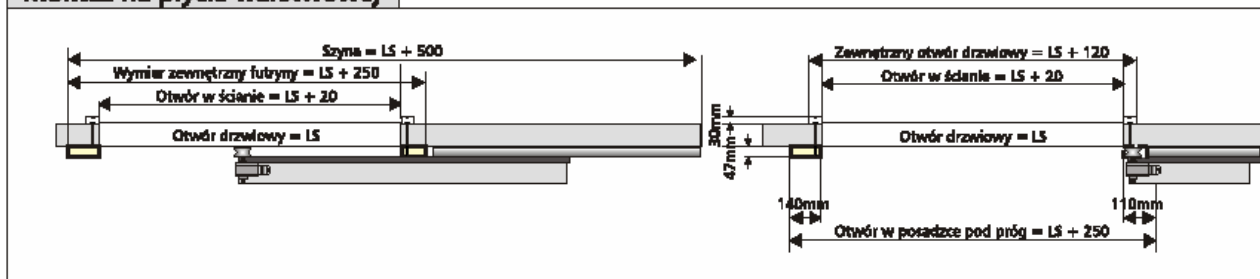

Montaż do muru

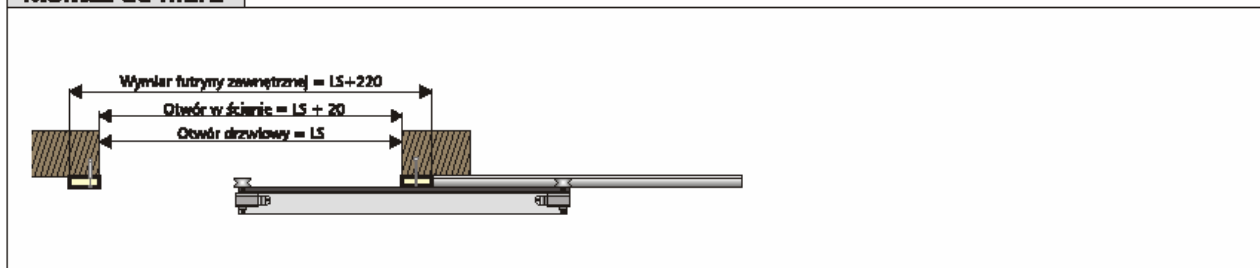

Drzwi chłodnicze przesuwne, bez futryny 480 ST

Rama drzwi ze stali nierdzewnej lub aluminium anodowanego. Pokrycie: laminat poliestrowy, wypełnienie: styropian lub ekstrudowany polistyren. Grubość - 94mm. Drzwi nie posiadają futryny, docisk uszczelki bezpośrednio do obróbki na ścianie. Drzwi posiadają układ jezdny dociskający drzwi do futryny i posadzki. W opcji znajduje się zamek do drzwi przesuwnych. Drzwi bezprogowe, wyposażone w specjalną uszczelkę podłogową (niezbędna jest równa posadzka przy wejściu do chłodni).



IZOPANEL Spółka z o.o., 80 – 298 Gdańsk, ul. Budowlanych 36, NIP: 957 – 07 – 96 – 041
tel. 058 / 340 17 17, 340 17 00, 340 17 02 fax. 058 / 340 17 18
e-mail: info@izopanel.pl <http://www.izopanel.pl>

Drzwi mroźnicze przesuwne 480 LWT

Rama drzwi ze stali nierdzewnej lub aluminium anodowanego. Pokrycie: laminat poliestrowy, wypełnienie: ekstrudowany polistyren. Grubość - 120mm. Futryna zewnętrzna z grubego i profilowanego PCV. Drzwi posiadają układ jezdny dociskający drzwi do futryny i posadzki. W standardzie drzwi wyposażone są w odpychacz zewnętrzny. W opcji znajduje się zamek do drzwi przesuwnych oraz odpychacz wewnętrzny - polecany do dużych gabarytowo drzwi. Drzwi posiadają próg ze stali nierdzewnej wpuszczany w posadzkę. Przewód grzewczy prowadzony w futrynie i progu drzwi.

Widok frontowy i boczny

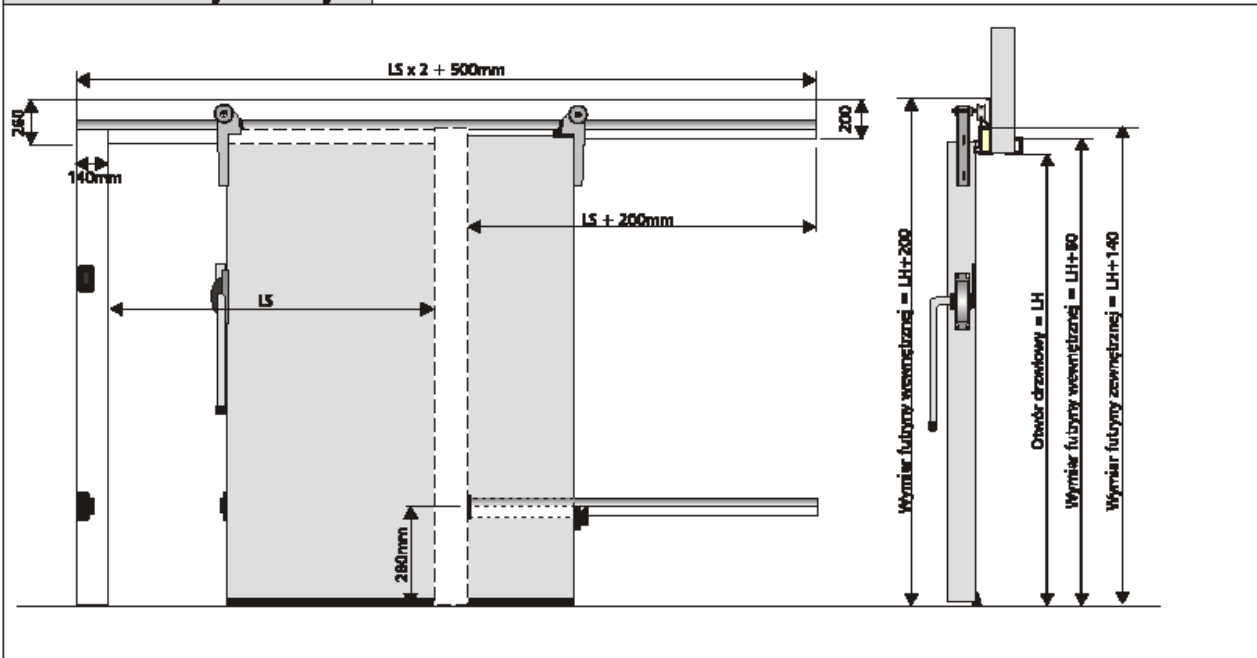

Montaż na płycie warstwowej

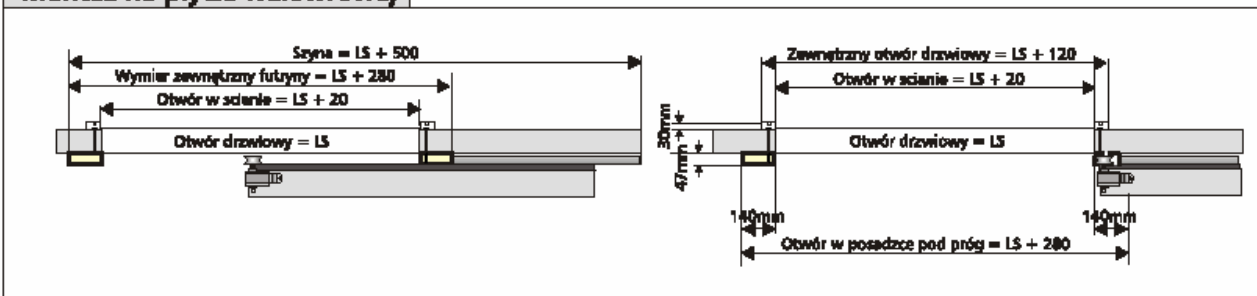

Montaż do muru

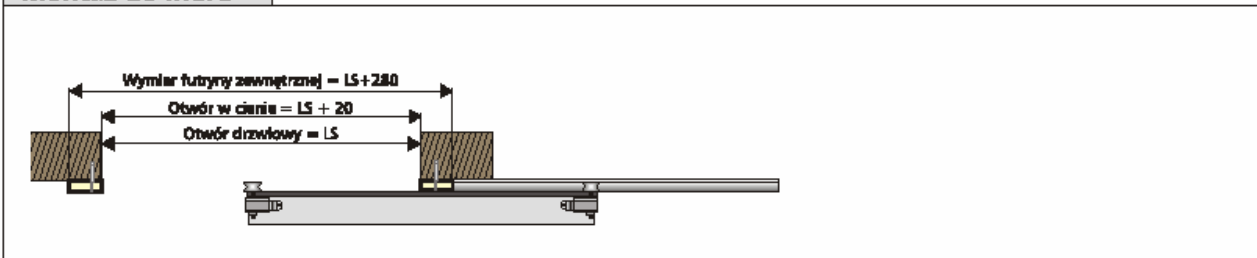

Drzwi mroźnicze zawiasowe 604 LWT

Rama drzwi ze stali nierdzewnej lub aluminium anodowanego. Pokrycie: laminat poliestrowy, wypełnienie: ekstrudowany polistyren. Grubość - 120mm. Drzwi posiadają podwójną uszczelkę, ogrzewaną kablem prowadzonym na futrynie i w progu (próg wykonany ze stali nierdzewnej - wpuszczany w posadzkę). Drzwi wyposażone w zawiasy podnoszone z materiałów kompozytowych i stali nierdzewnej oraz zatrask 3-punktowy.



IZOPANEL Spółka z o.o., 80 – 298 Gdańsk, ul. Budowlanych 36, NIP: 957 – 07 – 96 – 041
tel. 058 / 340 17 17, 340 17 00, 340 17 02 fax. 058 / 340 17 18
e-mail: info@izopanel.pl <http://www.izopanel.pl>

Drzwi przejściowe zawiasowe jedno i dwuskrzydłowe

Rama drzwi ze stali nierdzewnej lub aluminium anodowanego. Pokrycie: laminat poliestrowy, wypełnienie: styropian. Grubość - 40mm. W standardzie klamka i zawiasy nierdzewne. Futryna ze stali nierdzewnej lub aluminium anodowanego. Drzwi mogą mieć okienko z poliwęglanu.

Widok frontowy i boczny

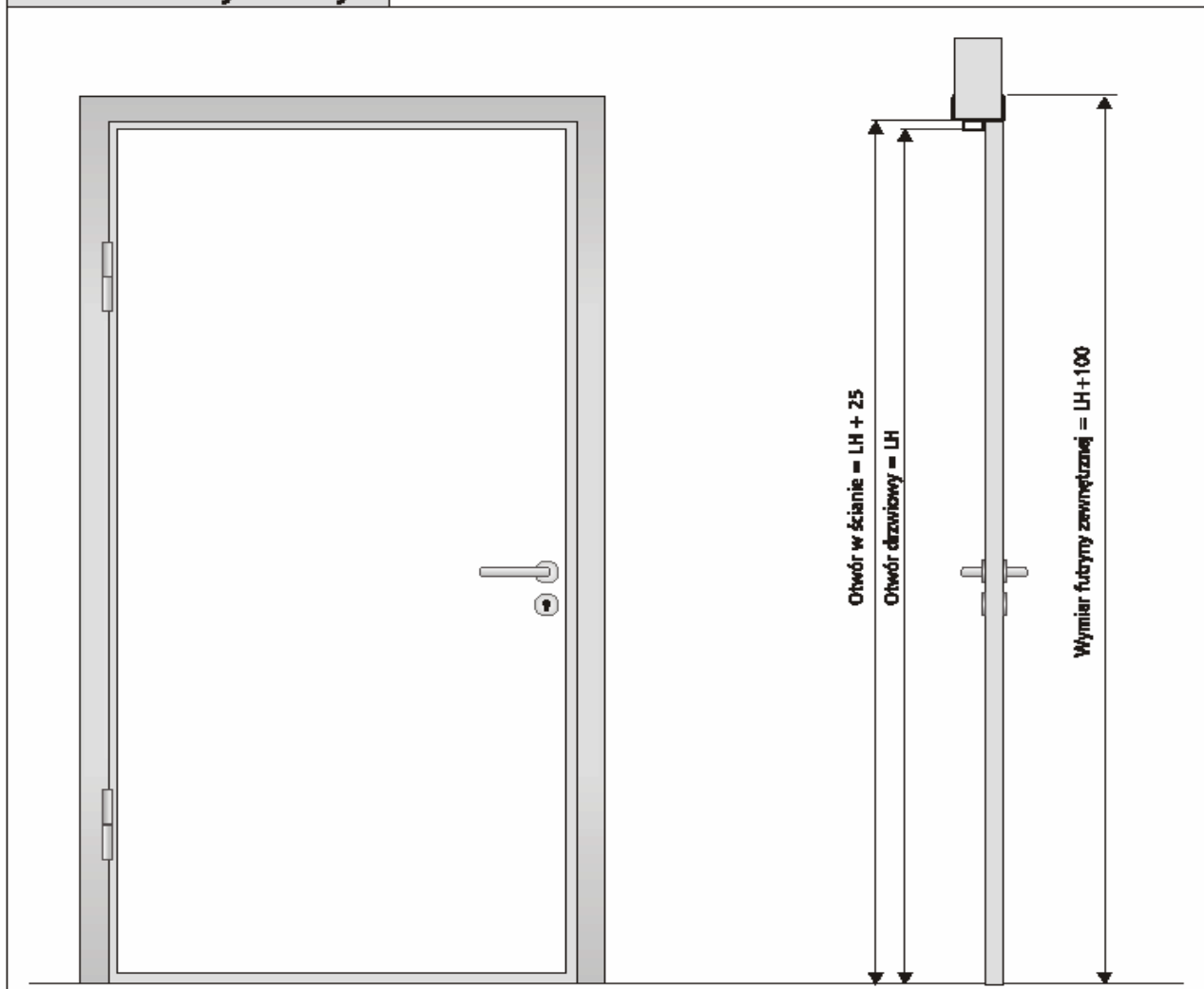

Montaż na płycie warstwowej

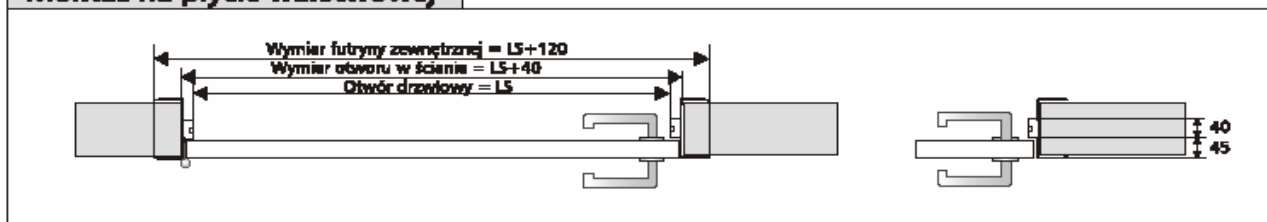

Montaż do muru

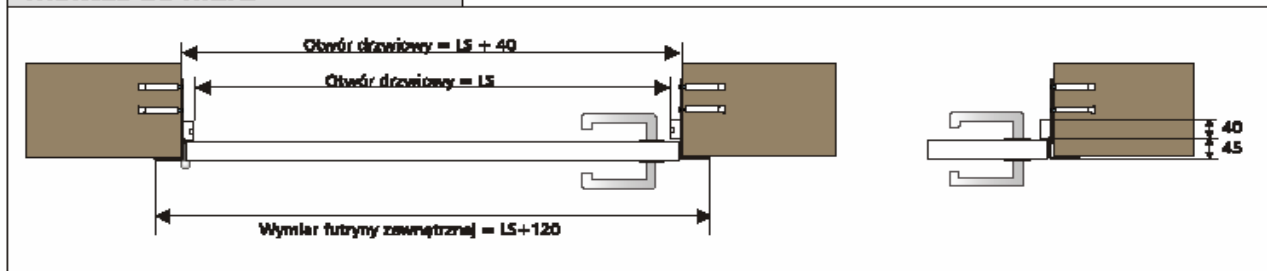

Drzwi przesuwne przemysłowe 240 AM

Rama drzwi ze stali nierdzewnej lub aluminium anodowanego. Pokrycie: laminat poliestrowy, wypełnienie: styropian. Grubość - 54mm. Drzwi przesuwne bez futryny, układ jezdny pozwala na przesuwanie drzwi bez możliwości pełnego uszczelnienia. Drzwi wyposażone są w uchwyty z tworzyw sztucznych

Widok frontowy i boczny

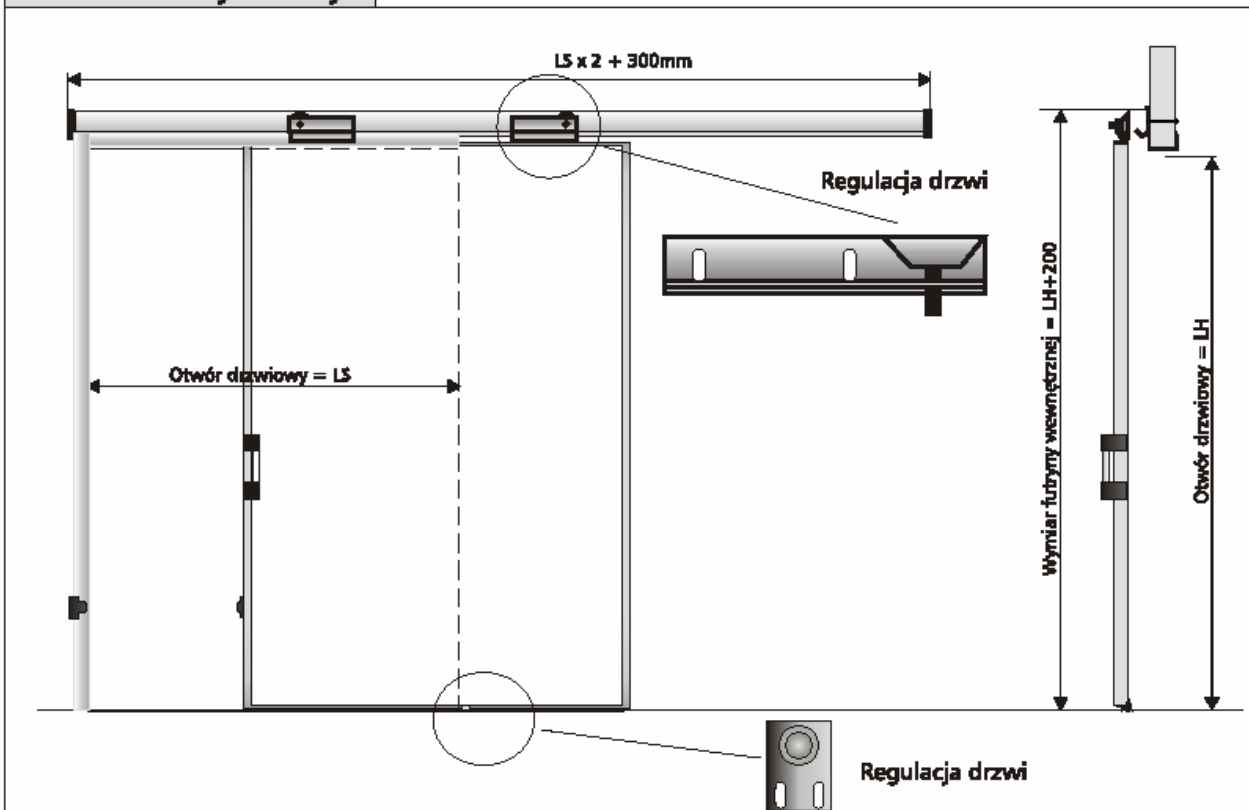

Montaż na płycie warstwowej

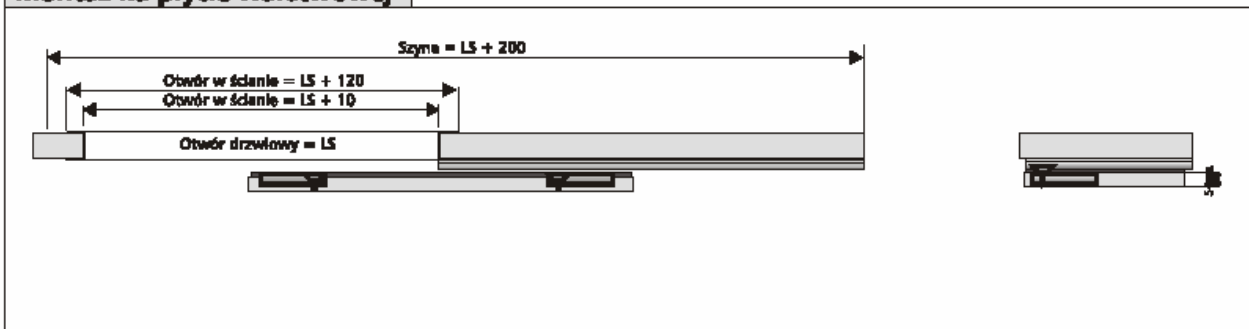

Montaż do muru

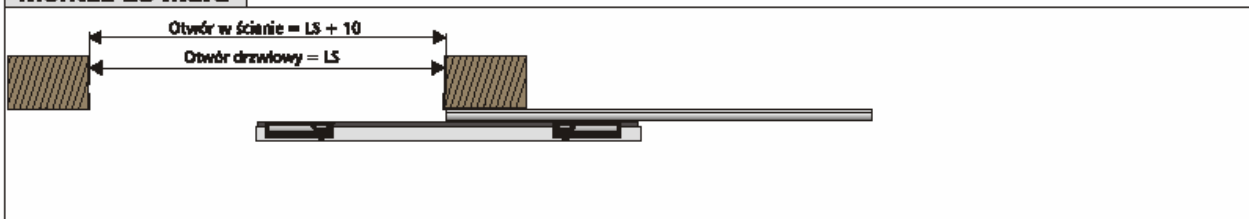

Drzwi wahadłowe jedno i dwuskrzydłowe

Rama drzwi ze stali nierdzewnej lub aluminium anodowanego. Pokrycie: laminat poliestrowy, wypełnienie: styropian. Grubość - 40mm. Zawiasy z funkcją "STOP". W standardzie okienko wykonane z poliwęglanu, oraz odbojnice na wózki. Futryna ze stali nierdzewnej. Drzwi wahadłowe dwuskrzydłowe są takie same jak jednoskrzydłowe, stosowane są w otworze drzwiowym powyżej 120 cm.

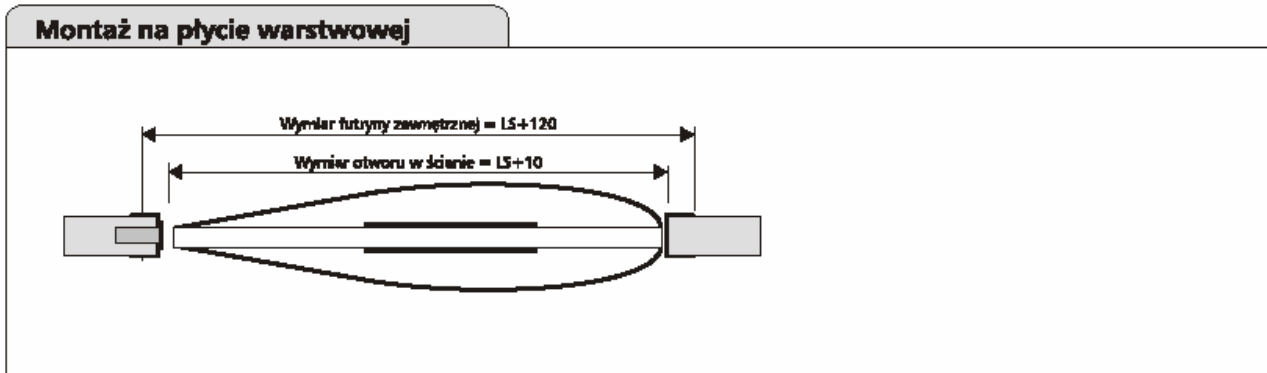
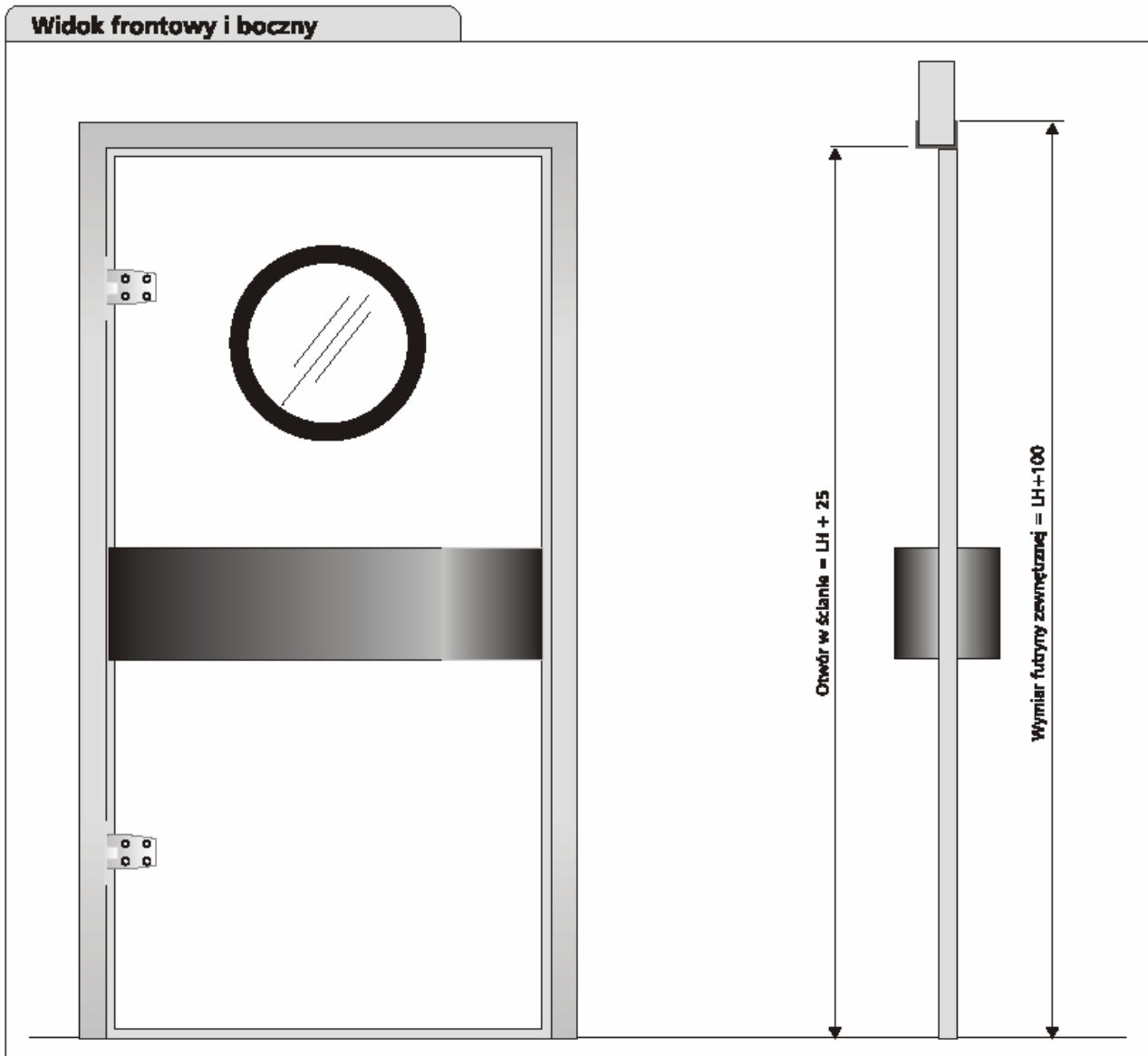

Drzwi przesuwne automatyczne

Automatyka do drzwi przesuwnych, może być zamontowana do drzwi zarówno chłodniczych jak i mroźniczych. Drzwi wyposażone są w dwie bariery bezpieczeństwa: fotokomórka i wyłącznik listwowy na brzegu drzwi. Napęd do drzwi posiada układ logiczny do automatycznego sterowania otwieraniem i zamykaniem drzwi. Automatykę do drzwi można założyć od razu, lub po jakimś czasie na zamontowanych już drzwiach.



IZOPANEL Spółka z o.o., 80 – 298 Gdańsk, ul. Budowlanych 36, NIP: 957 – 07 – 96 – 041
tel. 058 / 340 17 17, 340 17 00, 340 17 02 fax. 058 / 340 17 18
e-mail: info@izopanel.pl <http://www.izopanel.pl>